

Brandt

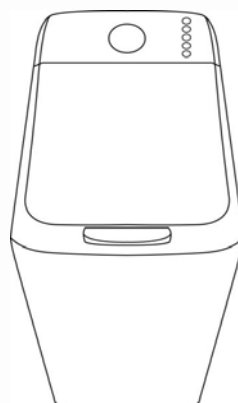

ΝΑΒΟД НА РОУЖИТІЕ	SK
ΝΑΒΟД К РОУЖИТІ	CS
INSTRUKCJA OBSŁUGI	PL
Εγχειρίδιο οδηγιών	EL

Automatická práčka
Práčka
PRALKA
Πλυντήριο ρούχων





Η συσκευή αυτή προορίζεται αποκλειστικά για οικιακή χρήση και έχει σχεδιαστεί για το πλύσιμο των ρούχων. Πολύ σημαντικό: Διαβάστε προσεκτικά αυτό το εγχειρίδιο χρήσης πριν εγκαταστήσετε και χρησιμοποιήσετε τη συσκευή αυτή.

ΣΥΝΙΣΤΩΜΕΝΑ ΦΟΡΤΙΑ:

– Το μέγιστο φορτίο της συσκευής είναι 6,5 κιλά.

ΑΣΦΑΛΕΙΑ



⚠ Τηρήστε οπωσδήποτε τις ακόλουθες οδηγίες:

ΕΓΚΑΤΑΣΤΑΣΗ:

- Η πίεση του νερού πρέπει να κυμαίνεται μεταξύ 0,1 και 1 MPa (1 και 10 bars).
- Μην χρησιμοποιείτε επιμήκυνση, αντάπτορα, πολύμπριζο ή προγραμματιζόμενη πρίζα.
- Η ηλεκτρική εγκατάσταση πρέπει να μπορεί να αντέξει τη μέγιστη αναφερόμενη στην πινακίδα χαρακτηριστικών ισχύ και η πρίζα πρέπει να διαθέτει σωστή γείωση.
- Αφού εγκαταστήσετε τη συσκευή, το φινιρίσμα πρέπει να παραμείνει προσβάσιμο.
- Χρησιμοποιήστε αποκλειστικά τον σωλήνα τροφοδοσίας και τις καινούργιες φλάντζες **G** που παρέχονται με τη συσκευή.
- Εάν το καλώδιο τροφοδοσίας υποστεί ζημιά, ζητήστε την αντικατάστασή του από την Υπηρεσία Τεχνικής Υποστήριξης ή από κάποιον εξειδικευμένο επαγγελματία, προκειμένου να αποφύγετε τυχόν κινδύνους.
- Δεν συνιστάται η εγκατάσταση της συσκευής σας επάνω σε χαλί ή μοκέτα ώστε να μην εμποδίζεται η κυκλοφορία του αέρα στη βάση της.
- Σε περίπτωση προβλήματος το οποίο δεν μπορείτε να επιλύσετε ο ίδιος (βλέπε σελίδα 47), μην κάνετε παρεμβάσεις στη συσκευή και να καλείτε το σέρβις τεχνικής υποστήριξης της αντιπροσωπίας ή του κατασκευαστή.



ΧΡΗΣΗ:

- Η συσκευή αυτή μπορεί να χρησιμοποιηθεί από παιδιά 8 ετών και άνω, και από άτομα με μειωμένες σωματικές, αισθητήριες ή διανοητικές ικανότητες ή χωρίς εμπειρία και γνώση, εάν επιτηρούνται ή έλαβαν οδηγίες για την ασφαλή χρήση της συσκευής και κατανόησαν τον κίνδυνο που μπορεί να υπάρχει. Τα παιδιά δεν πρέπει να παίζουν με τη συσκευή. Απομακρύνετε τα παιδιά κάτω των 3 ετών εκτός εάν επιτηρούνται μονίμως.
- Ο καθαρισμός και η συντήρηση της συσκευής δεν πρέπει να πραγματοποιούνται από παιδιά χωρίς επίβλεψη.
- Μην τοποθετείτε στο πλυντήριο ρούχα τα οποία έχουν υποστεί επεξεργασία κατά των λεκέδων ή με διαλυτικό ή εύφλεκτο προϊόν αμέσως μετά την εν λόγω επεξεργασία (κίνδυνος έκρηξης).
- Αυτό το πλυντήριο διαθέτει ασφάλεια, προκειμένου να αποτραπεί οποιαδήποτε υπερχειλίση νερού.
- Στο τέλος του κύκλου, φροντίστε να κλείνετε την παροχή νερού και να αποσυνδέετε το ηλεκτρικό καλώδιο.

ΠΕΡΙΒΑΛΛΟΝ



Το πλυντήριο αυτό έχει σχεδιαστεί με περιβαλλοντική συνείδηση.

ΠΡΟΣΤΑΣΙΑ ΤΟΥ ΠΕΡΙΒΑΛΛΟΝΤΟΣ

Προσαρμόστε τη δόση του απορρυπαντικού ανάλογα με το πόσο λερωμένα είναι τα ρούχα που θέλετε να πλύνετε και πόσο σκληρό είναι το νερό, χωρίς να υπερβαίνετε τη δόση που συνιστάται από τον κατασκευαστή του απορρυπαντικού.

Τα υλικά συσκευασίας αυτής της συσκευής είναι ανακυκλώσιμα.

Συμβάλλετε στην προστασία του περιβάλλοντος εναποθέτοντάς τα στους προβλεπόμενους για αυτό δημοτικούς κάδους.

 Το πλυντήριό σας περιέχει επίσης πολλά ανακυκλώσιμα υλικά, φέρει αυτό το λογότυπο για να σας υπενθυμίζει ότι οι μεταχειρισμένες συσκευές δεν πρέπει να απορρίπτονται μαζί με τα οικιακά απόβλητα.

Συνεπώς η ανακύκλωση της συσκευής πρέπει να πραγματοποιείται σύμφωνα με την ευρωπαϊκή οδηγία 2012/19/ΕΕ σχετικά με τα απόβλητα ειδών ηλεκτρικού και ηλεκτρονικού εξοπλισμού.

Απευθυνθείτε στο δήμο σας ή στον εμπορικό σας αντιπρόσωπο προκειμένου να ενημερωθείτε σχετικά με τα σημεία περισυλλογής των χρησιμοποιημένων συσκευών, που βρίσκονται κοντά στην κατοικία σας.

ΕΞΟΙΚΟΝΟΜΗΣΗ ΕΝΕΡΓΕΙΑΣ

Μην προγραμματίζετε πρόπλυση παρά μόνο όταν είναι απολύτως απαραίτητη. Για ρούχα λίγο ή κανονικά λερωμένα, αρκεί ένα πρόγραμμα χαμηλής θερμοκρασίας.

**1.1 - ΑΠΟΣΥΣΚΕΥΑΣΙΑ** (Σχήμα 1.1.2 έως 1.1.4) **Τηρήστε οπωσδήποτε τις ακόλουθες οδηγίες:**

- Αφαιρέστε τις σφήνες από το καπάκι και τα πορτάκια του τύμπανου και ανοίξτε και ξανακλείστε προσεκτικά το τύμπανο.
- Ανασηκώστε το πλυντήριο και αφαιρέστε τη βάση **A** και τη σφήνα του μοτέρ **B** (Σχήμα 1.1.2).
- Αφαιρέστε την εγκάρσια διάταξη **C** και φράξτε τις οπές με τις τάπες **D** (Σχήμα 1.1.3).
- Αφαιρέστε τα 3 κολάρα στήριξης σωλήνα **E**, και φράξτε οπωσδήποτε τις 3 οπές με τις τάπες **F** (Σχήμα 1.1.4).

1.2 - ΣΥΝΔΕΣΗ ΜΕ ΤΗΝ ΠΑΡΟΧΗ ΝΕΡΟΥ (Σχήμα 1.2)

Συνδέστε το σωλήνα τροφοδοσίας με νέους συνδέσμους στο ρακόρ που βρίσκεται στο πίσω μέρος του πλυντηρίου και στη βρύση σας, η οποία διαθέτει ρύγχος με σπειρώμα, διαμέτρου 20x27.

1.3 - ΕΚΚΕΝΩΣΗ (Σχήμα 1.3)

Τοποθετήστε τον εξοπλισμένο με τον οδηγό του **H**, σωλήνα αποστράγγισης φροντίζοντας να τηρήσετε τις ενδείξεις του σχεδίου και ιδίως φροντίζοντας η σύνδεση να μην είναι στεγανή:

αφήστε χώρο για τη διέλευση του αέρα μεταξύ του σωλήνα αποστράγγισης και του αγωγού αποχέτευσης, προκειμένου να αποφεύγετε τυχόν επιστροφή ακάθαρτων υδάτων στο πλυντήριο καθώς και τυχόν κακοσμίες.

1.4 - ΑΛΦΑΔΙΑΣΜΑ (Σχήμα 1.4)

Η συσκευή πρέπει οπωσδήποτε να εγκατασταθεί σε οριζόντιο δάπεδο. Εάν χρειαστεί, και εάν η συσκευή διαθέτει ρυθμιζόμενα πόδια στο μπροστινό μέρος, σταθεροποιήστε το πλυντήριο σας αλφαδιάζοντάς τα. Εάν η συσκευή διαθέτει ροδάκια που μαζεύουν, μπορεί να μετακινηθεί τραβώντας μέχρι τέρμα αριστερά τον μοχλό που βρίσκεται στο κάτω μέρος της συσκευής.

1.5 - ΗΛΕΚΤΡΙΚΗ ΣΥΝΔΕΣΗ (Σχήμα 1.1.1)

Φροντίστε να τηρείτε τις οδηγίες που βρίσκονται στην πινακίδα χαρακτηριστικών της συσκευής.

1.6 - ΠΡΟΚΑΤΑΡΚΤΙΚΟ ΚΑΘΑΡΙΣΜΑ

Μετά την εγκατάσταση, είναι απαραίτητο να προβείτε σε ένα προκαταρκτικό καθάρισμα του πλυντηρίου σας προγραμματίζοντας έναν κύκλο πλύσης για βαμβακερά, στους 90°C, χωρίς ρούχα και με μισή δόση απορρυπαντικό.

 **ΣΥΣΤΑΣΕΙΣ:**

- Πριν τοποθετήσετε ρούχα μέσα στο πλυντήριο, ξεχωρίστε τα σύμφωνα με τα χρώματα, το βαθμό λερώματος και τον τύπο υφάσματος. Αδειάστε τις τσέπες, κλείστε τα φερμουάρ, αφαιρέστε τα γαντζάκια από τις κουρτίνες, τοποθετήστε τα μικρά προς πλύσιμο τεμάχια σε ένα διχτάκι πλυσίματος.
- Αφαιρέστε τυχόν κακοραμμένα κουμπιά, καρφίτσες και αγκράφες.
- Δέστε τις ζώνες, κορδέλες ποδιών, κλπ.

2.1 - ΕΙΣΑΓΩΓΗ ΤΩΝ ΡΟΥΧΩΝ ΣΑΣ (Σχήμα 2.1)

Ενεργοποιήστε τη λαβή του καπακιού και ανοίξτε τον κάδο πατώντας το πιεζόμενο κουμπί **A**.

 Αφού τοποθετήσετε τα ρούχα, βεβαιωθείτε ότι το τύμπανο έκλεισε καλά. Βεβαιωθείτε ότι το περίγραμμα του πιεζόμενου κουμπιού είναι ορατό.

2.2 - ΠΡΟΪΟΝΤΑ ΠΛΥΣΙΜΑΤΟΣ ΚΑΙ ΠΡΟΣΘΕΤΑ

(Σχήμα 2.2)

- Το συρτάρι προϊόντων διαθέτει 3 θήκες: **I** πρόπλυσης (σκόνη), **II** πλυσίματος (σκόνη ή υγρό), **III** Μαλακτικό.
- Χρησιμοποιείτε απορρυπαντικά πιστοποιημένα για πλυντήρια ρούχων οικιακής χρήσης.
 - Μην χρησιμοποιείτε υγρό απορρυπαντικό με το πρόγραμμα πρόπλυσης ή/και με καθυστερήσιμη έναρξης.
 - Μην υπερβαίνετε τη στάθμη MAX (ΜΕΓΙΣΤΗ).



3.1 - Ο ΠΙΝΑΚΑΣ ΕΛΕΓΧΟΥ

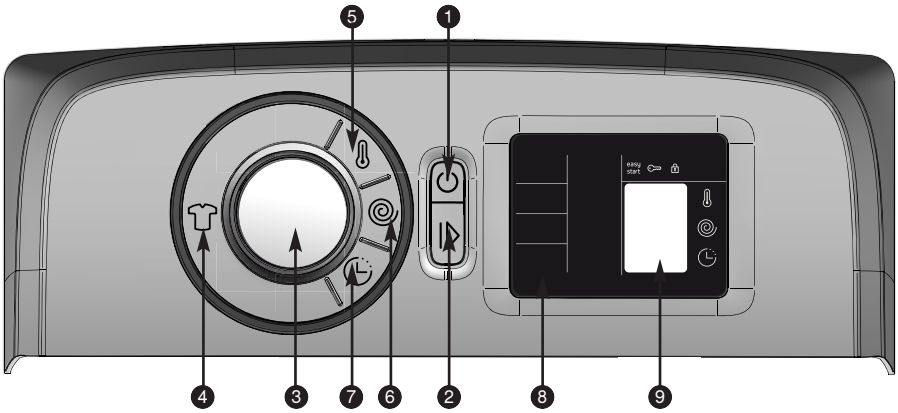

- 1 Έναρξη/Τερματισμός
- 2 Έναρξη/ Παύση
- 3 Επιλογέας
- 4 Επιλογή του προγράμματος
- 5 Επιλογή της θερμοκρασίας
- 6 Επιλογή της ταχύτητας στυψίματος
- 7 Επιλογή καθυστερημένης έναρξης
- 8 Λειτουργίες
- 9 Οθόνη

ΛΕΠΤΟΜΕΡΕΙΕΣ ΟΘΟΝΗΣ 9

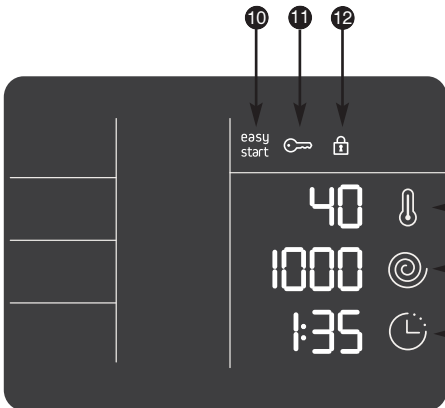

- 10 Λειτουργία «Easy start» (Εύκολη έναρξη)
- 11 Ασφάλεια για τα παιδιά
- 12 Κλειδώμα πόρτας
- 13 Θερμοκρασία
- 14 Ταχύτητα στυψίματος
- 15 Καθυστερημένη έναρξη/Υπολειπόμενος χρόνος



3.2 - ΠΡΟΓΡΑΜΜΑΤΙΣΜΟΣ ΕΝΟΣ ΚΥΚΛΟΥ ΠΛΥΣΗΣ

ΘΕΣΗ ΤΗ ΣΥΣΚΕΥΗΣ ΣΕ ΛΕΙΤΟΥΡΓΙΑ

Πατήστε το κουμπί «Έναρξη/Τερματισμός» ❶ . Τις πρώτες φορές που χρησιμοποιείτε το πλυντήριο σας, θα σας προταθεί να χρησιμοποιήσετε το προεπιλεγμένο πρόγραμμα του κατασκευαστή. Στη συνέχεια, χάρη στη λειτουργία «Easy start» (Εύκολη έναρξη), θα εμφανίζεται αυτόματα το πρόγραμμα που προτιμάτε. Η ενδεικτική λυχνία ❷ ανάβει. Εάν σας εξυπηρετεί αυτός ο προγραμματισμός, πατήστε το κουμπί «Έναρξη/Παύση» ❷ για να εκκινήσετε αυτό το πρόγραμμα.

ΡΥΘΜΙΣΗ ΤΟΥ ΠΡΟΓΡΑΜΜΑΤΟΣ ΠΛΥΣΗΣ

Εάν το επιθυμείτε, μπορείτε να τροποποιήσετε το πρόγραμμα πλύσης, πατώντας μία φορά το κουμπί ❸ .

Επιλέξτε το πρόγραμμά σας, περιστρέφοντας τον επιλογέα ❹ . Η ενδεικτική λυχνία led που αντιστοιχεί στο πρόγραμμα αναβοσβήνει επίσης. Επιβεβαιώστε την επιλογή σας πατώντας τον επιλογέα. Η ενδεικτική λυχνία led ανάβει σταθερά.

ΡΥΘΜΙΣΕΙΣ ΤΗΣ ΘΕΡΜΟΚΡΑΣΙΑΣ, ΤΗΣ ΤΑΧΥΤΗΤΑΣ ΣΤΥΨΙΜΑΤΟΣ ΚΑΙ ΤΩΝ ΕΠΙΛΟΓΩΝ

Εάν το επιθυμείτε, μπορείτε να τροποποιήσετε τη θερμοκρασία, πατώντας μία φορά το κουμπί ❺ . Η ενδεικτική λυχνία led ανάβει σταθερά, υποδεικνύοντας ότι βρίσκεστε σε λειτουργία επιλογής. Περιστρέψτε τον επιλογέα ❹ , ωστόσο να εμφανιστεί η επιθυμητή θερμοκρασία στη ζώνη της οθόνης ❾ . Επιβεβαιώστε πατώντας τον επιλογέα (η ενδεικτική λυχνία led σβήνει).

Σημείωση: Για πλύση με κρύο νερό, επιλέξτε τη θερμοκρασία «0».

Με τη βοήθεια του κουμπιού ❻ μπορείτε να τροποποιήσετε την ταχύτητα στυψίματος (αυτόματος περιορισμός για ορισμένα προγράμματα). Η ενδεικτική λυχνία led ανάβει σταθερά, υποδεικνύοντας ότι βρίσκεστε σε λειτουργία επιλογής. Περιστρέψτε τον επιλογέα ❹ , ωστόσο να εμφανιστεί η επιθυμητή ταχύτητα στυψίματος στη ζώνη ❿ της οθόνης ❾ . Επιβεβαιώστε πατώντας τον επιλογέα (η ενδεικτική λυχνία led σβήνει).

Μπορείτε να κάνετε τις τελικές επιλογές, πατώντας τα κουμπιά ❸ .

Ένας ήχος «μπιπ» προειδοποίησης θα σας υποδεικνύει τις επιλογές που είναι ασύμβατες με το πρόγραμμά σας.

Πατήστε το κουμπί «Έναρξη/Παύση» ❷ για να εκκινήσετε το πρόγραμμά σας. Ανάβει η ενδεικτική λυχνία κλειδώματος της πόρτας ❿ .

Η κατ' εκτίμηση διάρκεια του προγράμματος εμφανίζεται στη ζώνη ❶ της οθόνης ❾ . Αφού ξεκινήσει ο κύκλος και μετά από μερικά λεπτά, θα γίνει μία ενημέρωση της διάρκειας, ανάλογα με την ποσότητα και τον τύπο των ρούχων της πλύσης.

ΚΑΘΥΣΤΕΡΗΣΗ ΕΝΑΡΞΗΣ ΠΡΟΓΡΑΜΜΑΤΟΣ

Επιλέξτε το πρόγραμμά σας.

Πατήστε το κουμπί «Καθυστερημένη έναρξη» ❼ . Η αντίστοιχη ενδεικτική λυχνία led ανάβει σταθερά, υποδεικνύοντας ότι βρίσκεστε σε λειτουργία επιλογής. Περιστρέψτε τον επιλογέα ❹ , προκειμένου να καθυστερήσετε την έναρξη του προγράμματός σας κατά μία ώρα κάθε φορά, ωστόσο να επιτευχθεί ο χρόνος καθυστέρησης που θέλετε (το μέγιστο 24 ώρες), ο οποίος εμφανίζεται στη ζώνη ❶ της οθόνης ❾ . Επιβεβαιώστε πατώντας τον επιλογέα ❹ και, στη συνέχεια, το κουμπί «Έναρξη/Παύση» ❷ .

Μια κινούμενη εικόνα απεικονίζει το χρόνο αναμονής πριν από την έναρξη του κύκλου. Η οθόνη σας πληροφορεί (ζώνη ❶ της οθόνης ❾) για τον χρόνο που απομένει έως την έναρξη του προγράμματος, με αντίστροφη μέτρηση ανά ώρα και, στη συνέχεια, ανά λεπτό, κατά τη διάρκεια της τελευταίας ώρας που απομένει.



3.2 - ΠΡΟΓΡΑΜΜΑΤΙΣΜΟΣ ΕΝΟΣ ΚΥΚΛΟΥ ΠΛΥΣΗΣ (συνέχεια)

Προσθήκη ή αφαίρεση ρούχου κατά τη διάρκεια του κύκλου πλυσίματος (αδύνατον κατά τη διάρκεια του στυψίματος)

Πατήστε παρατεταμένα το πλήκτρο ② «Εκκίνηση/Παύση», για να διακόψετε το πρόγραμμα. Ο χρόνος που απομένει αναβοσβήνει και η ενδεικτική λυχνία κλειδώματος της πόρτας ⑫ σβήνει. Τοποθετήστε ή αφαιρέστε το ή τα ρούχα.

 Ο χρόνος απασφάλισης του καλύμματος εξαρτάται από την εσωτερική θερμοκρασία της συσκευής και μπορεί να διαρκέσει, για λόγους ασφαλείας, αρκετά λεπτά.

Πατήστε το πλήκτρο «Εκκίνηση/Παύση» ② για να επανεκκινήσετε το πρόγραμμα. Η αντίστροφη μέτρηση συνεχίζεται.

Σημείωση: Εάν έχετε επιλέξει καθυστερημένη έναρξη, μπορείτε να προσπελάσετε άμεσα τον κάδο κατά την προηγούμενη φάση έναρξης του κύκλου πλυσίματος.

ΚΥΡΩΣΗ ΕΝΟΣ ΠΡΟΓΡΑΜΜΑΤΟΣ

Πατήστε παρατεταμένα το κουμπί «Έναρξη/Τερματισμός» ①.

Όλες οι ενδεικτικές λυχνίες σβήνουν.

Η ενέργεια αυτή μπορεί να πραγματοποιηθεί ανά πάσα στιγμή, κατά τη διάρκεια του κύκλου ή του προγραμματισμού, ακόμη και κατά τη διάρκεια μιας διακοπής.

Σημείωση: Σε κάθε περίπτωση, μια ακύρωσή σας αναγκάζει να προβείτε σε νέο προγραμματισμό (βλ. παράγραφο 3.2).

Πληροφορίες:

Σε περίπτωση διακοπής του ηλεκτρικού ρεύματος, ο κύκλος θα συνεχιστεί αυτόματα μόλις επανέλθει η τροφοδοσία, από το σημείο όπου σταμάτησε.

ΤΕΛΟΣ ΠΛΥΣΗΣ

Στην οθόνη εμφανίζεται η ένδειξη «Τερματισμός» (Σχήμα 3.2.1) και η ενδεικτική λυχνία κλειδώματος της πόρτας ⑫ σβήνει.

Μπορείτε να προγραμματίσετε έναν νέο κύκλο, χωρίς να χρειαστεί να πατήσετε το πλήκτρο «Έναρξη/Παύση» ①.

Η οθόνη θα σβήσει αυτόματα μετά την παρέλευση 5 λεπτών το μέγιστο, προκειμένου να εξοικονομηθεί ενέργεια σε τρόπο λειτουργίας αδράνειας.

Ανοίξτε τα καπάκια και βγάλτε τα ρούχα σας.

Ορισμένα μοντέλα τοποθετούν αυτόματα το τύμπανο με το άνοιγμα προς τα επάνω για διευκόλυνση της πρόσβασης στα ρούχα. Η διαδικασία αυτή διαρκεί το πολύ 3 λεπτά.

Πατήστε παρατεταμένα το κουμπί ① «Έναρξη/Τερματισμός» για να θέσετε το πλυντήριο σας εκτός λειτουργίας.

ΑΣΦΑΛΕΙΑ ΠΑΙΔΙΩΝ



Αφού επικυρώσετε τον προγραμματισμό σας, ενεργοποιήστε την «Ασφάλεια παιδιών» πατώντας ταυτόχρονα το 1ο και το 2ο πλήκτρο επιλογών. Αφού ενεργοποιηθεί η ασφάλεια αυτή, ανάβει η ενδεικτική λυχνία ⑪, που αντιστοιχεί στο σύμβολο (C=).

Για να απενεργοποιήσετε την «Ασφάλεια παιδιών», πατήστε και πάλι ταυτόχρονα σε αυτά τα δύο πλήκτρα.



ΠΡΟΓΡΑΜΜΑ ΒΑΜΒΑΚΕΡΑ Πρόπλυση

Για να απομακρύνετε χώμα, άμμο, αίμα...δίνει τη δυνατότητα συνέχισης της πλύσης σε καθαρό νερό.

 Είναι απαραίτητο να τοποθετηθεί ίση ποσότητα απορρυπαντικού (αποκλειστικά απορρυπαντικού σε σκόνη) στο διαμέρισμα πρόπλυσης  της θήκης προϊόντων (Σχήμα. 2.2).

ΠΡΟΓΡΑΜΜΑ ΛΙΚΝΙΣΜΑ-ΜΑΛΛΙΝΑ

Πρόγραμμα ειδικά σχεδιασμένο για πολύ ήπιο πλύσιμο (παλινδρομικό μούλιασμα) των πιο ευαίσθητων μάλλινων ρούχων, χωρίς να δημιουργείται χνούδι ή να φθείρεται η πλέξη τους. Συνιστάται να γυρίζετε τα μάλλινα σας από την ανάποδη, προτού τα πλύνετε

ΠΡΟΓΡΑΜΜΑ ΟΡΤΙΑ 39

Πρόγραμμα στους 40 °C για να κάνετε πλύση σε 39 λεπτά, το μέγιστο 3 κιλών βαμβακερά ή ανάμικτα ρούχα κανονικά λερωμένα, που εξασφαλίζει άμογο αποτέλεσμα πλύσης.

ΠΡΟΓΡΑΜΜΑ FLASH 25

Πρόγραμμα στους 30°C για πλύσιμο σε 25 λεπτά, μέχρι 2,5 κιλών βαμβακερών ή ανάμικτων υφασμάτων ελαφρώς λερωμένων.

 **Σημαντικό:** Για το πρόγραμμα αυτό, οι δόσεις απορρυπαντικού πρέπει να μειώνονται στο ήμισυ.

ΠΡΟΓΡΑΜΜΑ ΓΙΑ ΑΘΛΗΤΙΚΑ ΡΟΥΧΑ

και τεχνικά κλωστοϋφαντουργικά προϊόντα. Πλύση ειδική για να συντηρούνται και να μην χαλαρώνουν οι ελαστικές ίνες που περιέχουν τα αθλητικά ρούχα.

ΠΡΟΓΡΑΜΜΑ ΓΙΑ ΤΖΙΝ

Πρόγραμμα ειδικό ώστε τα ρούχα να μην ζαρώνουν και να μην ξεβάφουν. Ενισχυμένο ξέβγαλμα, ώστε να αφαιρούνται όλα τα ίχνη απορρυπαντικού.

ΠΡΟΓΡΑΜΜΑ ΠΟΥΚΑΜΙΣΑ

Πρόγραμμα ειδικά σχεδιασμένο για πλύση τουλάχιστον 40 λεπτών, 6 πουκαμίσων κανονικά λερωμένων, που έχουν φορεθεί μία ημέρα. Η ταχύτητα στυψίματος προσαρμόζεται, προκειμένου να περιοριστεί το ζάρωμα.

ΠΡΟΓΡΑΜΜΑ ΓΙΑ ΒΡΕΦΙΚΑ ΡΟΥΧΑ

Ενισχυμένη μηχανική δράση, ώστε τα βρεφικά ρούχα να καθαρίζονται άμογα. Ξέβγαλμα σε βάθος, ώστε να προστατεύεται το δέρμα του μωρού.

ΠΡΟΓΡΑΜΜΑ ΞΕΒΓΑΛΜΑ / ΣΤΥΨΙΜΟ

Κατά την επιλογή αυτού του προγράμματος, η επιλογή «Ευαίσθητα δέρματα» ενεργοποιείται αυτόματα. Εάν επιθυμείτε να κάνετε αποκλειστικά στύψιμο, απενεργοποιήστε την επιλογή.

ΕΠΙΛΟΓΗ ΓΙΑ ΕΥΑΙΣΘΗΤΑ ΔΕΡΜΑΤΑ

Πρόσθεση ενός ξεβγάλματος. Ιδανική για τα άτομα με ευαίσθητο δέρμα.

ΠΡΟΑΙΡΕΤΙΚΗ ΛΕΙΤΟΥΡΓΙΑ Εύκολο

σιδέρωμα

Κατάλληλος ρυθμός και ταχύτητα στυψίματος ώστε να περιοριστεί το τσαλάκωμα.

ΕΠΙΛΟΓΗ ΒΑΘΜΟΥ ΛΕΡΩΜΕΝΩΝ ΡΟΥΧΩΝ

Αυτό το πλήκτρο σας δίνει τη δυνατότητα να μειώνετε ή να αυξάνετε τη διάρκεια του κύκλου πλύσιματος, με τη χρήση 2 επιπέδων που προστελούνται με διαδοχικά πατήματα.

– Το επίπεδο 1 που είναι κατάλληλο για βρώμικα ρούχα, αυξάνει κατά μέσο όρο τη διάρκεια του κύκλου κατά 15% (Σχήμα. 3.2.2).

– Το επίπεδο 2 που είναι κατάλληλο για φρεσκάρισμα ρούχων, μειώνει κατά μέσο όρο τη διάρκεια του κύκλου κατά 40% (Σχήμα. 3.2.3).

 **Σημαντικό:** Για το πρόγραμμα αυτό, οι δόσεις απορρυπαντικού πρέπει να μειώνονται στο ήμισυ.

ΕΠΙΛΟΓΗ ΓΙΑ ΣΚΟΥΡΑ ΧΡΩΜΑΤΑ

Το πλυντήριο σας προστατεύει τα σκουρόχρωμα ρούχα από το ζάρωμα και τα ίχνη απορρυπαντικού.

ΛΕΙΤΟΥΡΓΙΑ Στράγγισμα (!

Αυτή η λειτουργία, για πολύ ευαίσθητα ρούχα, δίνει τη δυνατότητα απευθείας μετάβασης στο άδειασμα του πλυντηρίου, αποτρέποντας το στύψιμο.



ΛΕΙΤΟΥΡΓΙΑ Αποφυγή Ξεβγάλματος (E=J)

Τη λειτουργία αυτή μπορείτε να τη χρησιμοποιείτε για τα υφάσματα που δεν θέλετε να στύψετε ή αν προβλέπετε παρατεταμένη απουσία στο τέλος του πλυσίματος.

Όταν το πλυντήριο σταματήσει με τον κάδο γεμάτο νερό, η ενδεικτική λυχνία του προγράμματος «Ξέβγαλμα/Στύψιμο» αναβοσβήνει ενώ εξακολουθεί να εμφανίζεται η ένδειξη «E=J» και η ένδειξη υπολειπόμενου χρόνου «00:00».

Στη συνέχεια:

Εάν επιθυμείτε να αδειάσουν τα νερά με το στύψιμο, επιλέξτε ταχύτητα στύψιματος προσαρμοσμένη στο είδος των ρούχων της πλύσης, χρησιμοποιώντας τον επιλογέα. Στη συνέχεια, επικυρώστε πατώντας τον επιλογέα.

Εάν επιθυμείτε να κάνετε μόνο αδειασμα, χρησιμοποιήστε τον επιλογέα για να επιλέξετε «στράγγιση» (ταχύτητα στύψιματος «! i i») και, στη συνέχεια, επικυρώστε πατώντας τον επιλογέα.

Το πρόγραμμα θα τερματιστεί αυτόματα.

Πίνακας προγραμμάτων								
Προγράμματα	Θερμοκρασία (°C)	Μέγιστο φορτίο στεγνών ρούχων (κιλά)	Ευαίσθητα δέρματα	Εύκολο σιδέρωμα	Βαθμός λερώματος ρούχων	Σκούρα χρώματα	Στράγγισμα	Αποφυγή ξεβγάλματος
BΑΜΒΑΚΕΡΑ / ΠΕΤΣΕΤΕΣ	Κρύο - 90	6,5 kg	●	●	●	●	●	●
BΑΜΒΑΚΕΡΑ ECO	Κρύο - 60	6,5 kg					●	●
BΑΜΒΑΚΕΡΑ Πρόπλυση	Κρύο - 40	6,5 kg	●	●	●	●	●	●
ΜΙΚΤΟ	Κρύο - 60	2,5 kg	●	●	●	●	●	●
Λίκνισμα-μάλλινα	Κρύο - 30	1,0 kg	●				●	●
Ειδικά προγράμματα								
OptiA 39 λεπτά	Κρύο - 40	3,0 kg	●				●	●
Flash 25 λεπτά	Κρύο - 40	2,5 kg					●	●
Αθλητικά	Κρύο - 40	2,5 kg	●	●	●	●	●	●
Τζιν	Κρύο - 40	2,5 kg	●	●	●	●	●	●
Πουκάμισα	Κρύο - 40	1,5 kg	●	●	●	●	●	●
Βρεφικά	Κρύο - 90	6,5 kg	●	●	●	●	●	●
Συμπληρωματικά προγράμματα								
Ξέβγαλμα / Στύψιμο	-	-	●				●	●

ΟΙ ΔΟΚΙΜΕΣ ΠΡΟΓΡΑΜΜΑΤΩΝ ΠΡΑΓΜΑΤΟΠΟΙΟΥΝΤΑΙ ΣΥΜΦΩΝΑ ΜΕ ΤΗΝ ΟΔΗΓΙΑ ΤΗΣ ΕΥΡΩΠΑΙΚΗΣ ΕΝΩΣΗΣ (UE) N° 1061/2010

- Τυπικό πρόγραμμα για βαμβακερά 60°C: Βαμβακερά ECO - 60°C - χωρίς επιλογή - μέγιστο στύψιμο.
- Τυπικό πρόγραμμα για βαμβακερά 40°C: Βαμβακερά ECO - 40°C - χωρίς επιλογή - μέγιστο στύψιμο.



Opti 4

ΡΓΙΑ να βελτιστοποιήσετε όσο το δυνατόν περισσότερο το χρόνο πλυσίματος, καθώς και την κατανάλωση νερού και ρεύματος, το πλυντήριο σας έχει τη δυνατότητα αυτόματης προσαρμογής των παραμέτρων του, σε κάθε χρήση της συσκευής σας.

- Προσαρμογή της ποσότητας των ρούχων της πλύσης:

Επειδή 1 κιλών δεν πλένεται όπως ένα κανονικό φορτίο, η δική σας συσκευή διαθέτει αισθητήρες που της επιτρέπουν τον προσδιορισμό της ποσότητας των ρούχων πλύσης που τοποθετούνται στον κάδο και τον αυτόματο υπολογισμό των σωστών επιπέδων νερού και ρεύματος που αντιστοιχούν, διασφαλίζοντας τη βέλτιστη ποιότητα πλυσίματος.

- Προσαρμογή της σκληρότητας του νερού:

Επειδή η σκληρότητα του νερού του δικτύου σας επηρεάζει την απόδοση του πλυσίματος και του ξεβγάλματος, η συσκευή σας προσαρμόζει αυτόματα το χρόνο μουλιάσματος και του αριθμού των ξεβγάλματων, προκειμένου να έχετε άψογο αποτέλεσμα. Η ρύθμιση της σκληρότητας του νερού γίνεται κατά την έναρξη λειτουργίας της συσκευής (βλ. ειδικό ένθετο).

- Προσαρμογή του βαθμού λερώματος των ρούχων:

Επειδή ο χρόνος και η ένταση του πλυσίματος δεν είναι τα ίδια, ανάλογα με το βαθμό λερώματος της πλύσης, η συσκευή σας μπορεί να προσαρμόσει την ταχύτητα του κύκλου της έως και κατά 40%, ανάλογα με την επιλεγμένη ρύθμιση (βλ. σελίδα 44).

- Προσαρμογή ανάλογα με τον τύπο του υφάσματος:

Επειδή ένα βαμβάκερο πουκάμισο δεν πλένεται όμοια με ένα πουλόβερ από καμίρι, το πλυντήριο σας προσαρμόζει το ρυθμό μουλιάσματος ανάλογα με τον τύπο του υφάσματος.

Ενημερωθείτε: Ο χρόνος που υποδεικνύεται από τη συσκευή κατά την επιλογή του προγράμματος αντιστοιχεί με το χρόνο επεξεργασίας ενός μέσου φορτίου. Ο χρόνος αυτός θα προσαρμοστεί πρώτα αφού η συσκευή ολοκληρώσει τις μετρήσεις της και, στη συνέχεια, σε όλη τη διάρκεια του προγράμματος, ανάλογα με τους ενδεχόμενους κινδύνους (πιθανή υπερδοσολογία απορρυπαντικού, ανομοιόμορφη κατανομή του φορτίου της πλύσης τη στιγμή του συψίματος κ.λπ.)

Easy start

Το πλυντήριο σας απομνημονεύει τις συνθήκες πλύσης σας. Για κάθε έναρξη προγράμματος καταγράφει τις επιλογές που χρησιμοποιείτε συνηθέρα και σας τις προτείνει κατά την έναρξη λειτουργίας.

4 - ΚΑΘΗΜΕΡΙΝΗ ΣΥΝΤΗΡΗΣΗ



4.1 - ΓΙΑ ΝΑ ΑΠΟΦΥΓΕΤΕ ΤΙΣ ΚΑΚΟΣΜΙΕΣ

Τηρήστε τις συστάσεις εγκατάστασης του σωλήνα αποστράγγισης της παραγράφου 1.3, αφήνετε το καπάκι ανοικτό στο τέλος του κύκλου. Μία φορά το μήνα να λειτουργείτε το πλυντήριο για έναν κύκλο χωρίς ρούχα, με απορρυπαντικό, στους 60 °C ή στους 90 °C.

4.2 - ΣΥΡΤΑΡΙ ΠΡΟΙΟΝΤΩΝ (Σχήμα 4.1)

– Απασφαλίστε το συρτάρι πατώντας τις εξοχές **A**, και τραβήξτε το προς το μέρος σας. Αφαιρέστε το σιφόνι **B**, αποσπάστε το συρτάρι **C** από το διακοσμητικό **D**.
– Ξεπλύντε κάτω από τη βρύση.
– Επανασυναρμολογήστε όλα τα στοιχεία του συρταριού και επανατοποθετήστε το κάτω από το καπάκι του πλυντηρίου.

4.3 - ΦΙΛΤΡΟ ΑΝΤΛΙΑΣ (Σχήμα 4.2)

– Απασφαλίστε το εξάρτημα **A** στο βάθος του τυμπάνου πιέζοντας με ένα μολύβι μέσα στην οπή **B** και σπρώχνοντας προς τα δεξιά.
– Περιστρέψτε το τυμπάνο προς τα μπροστά.
– Αφαιρέστε το φίλτρο αντλίας **C**, αφαιρέστε ενδεχομένως τα αντικείμενα που θα βρείτε μέσα και ξεπλύντε κάτω από τη βρύση.
– Επανατοποθετήστε τα δύο εξαρτήματα **C** και **A**.
– Σπρώξτε το εξάρτημα **A** προς τα αριστερά μέχρι να κουμπώσει καλά.



4.4 - ΠΕΡΙΒΑΗΜΑ

Μην χρησιμοποιείτε λιειαντικά προϊόντα ή σφουγγάρια. Χρησιμοποιήστε υγρό σαπούνι. Στεγνώστε με απαλό πανί.





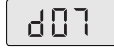

Κατά τη χρήση του πλυντηρίου σας, μπορεί να προκύψουν ορισμένα προβλήματα:

Εάν στην οθόνη εμφανιστεί κάποιο από τα παρακάτω προβλήματα και ακουστεί ένας ήχος «μπιππ» συναγερμού, προτού καλέσετε την υπηρεσία εξυπηρέτησης πελατών μετά την πώληση:

 <p>βεβαιωθείτε ότι: η βρύση του νερού είναι ανοι- χτή.</p> <p>5.1</p>	 <p>βεβαιωθείτε ότι: - το καπάκι δεν έχει κλείσει καλά. - το τύμπανο έχει μπλοκάρει.</p> <p>5.2</p>	 <p>βεβαιωθείτε ότι: το φίλτρο της αντλίας είναι φραγ- μένο. Καθαρίστε το φίλτρο (παράγρα- φος 4.3).</p> <p>5.3</p>
--	--	--

Θα πρέπει να ελέγξετε τα ακόλουθα σημεία:

Προβλήματα:	Αιτίες / Προτεινόμενες λύσεις:
Το πλυντήριο δεν ξεκινά:	<ul style="list-style-type: none"> - Η συσκευή δεν είναι συνδεδεμένη ή έχει κοπεί το ρεύμα. - Δεν πατήσατε το πλήκτρο «Start/Pause». - Έχετε προγραμματίσει καθυστερημένη έναρξη. - Βλέπε δυσλειτουργίες 5.1 και 5.2.
Τα ρούχα είναι ανεπαρκώς ή καθόλου συτυμμένα:	<ul style="list-style-type: none"> - Έχετε επιλέξει ένα πρόγραμμα χωρίς στύψιμο ή με περιορισμένο στύψιμο. - Η ασφάλεια συτυψίματος ανίχνευσε λάθος κατανομή των ρούχων μέσα στο τύμπανο : ξεδιπλώστε τα ρούχα και προγραμματίστε νέο στύψιμο. - Ελέγξτε το ύψος του οδηγού του σωλήνα αποστράγγισης  (Σχήμα1.3).
Εμφανίστηκε κηλίδα νερό στο πάτωμα:	<ul style="list-style-type: none"> - Καταρχάς αποσυνδέστε το φιν από το ρεύμα και κλείστε την παροχή νερού. - Ελέγξτε την παρουσία των παρεμβυσμάτων  καθώς και το σφίξιμο των ρακόρ του σωλήνα τροφοδοσίας (Σχήμα1.2). - Ελέγξτε τη σωστή θέση του οδηγού του σωλήνα αποστράγγισης  (Σχήμα1.3).
Ισχυρές δονήσεις κατά το στύψιμο:	<ul style="list-style-type: none"> - Το πλυντήριο δεν έχει 'λυθεί' σωστά (Σχήμα1.1.3). - Το δάπεδο είναι τελείως οριζόντιο (παράγραφος 1.4).
Το πλυντήριο δεν αποστραγγίζει:	<ul style="list-style-type: none"> - Έχετε προγραμματίσει "Σταμάτημα με γεμάτο τον κάδο" - Ο σωλήνας αποστράγγισης είναι διπλωμένος ή πατημένος (Σχήμα1.3). - Βλέπε δυσλειτουργία 5.3.
Το καπάκι δεν ανοίγει:	<ul style="list-style-type: none"> - Το πρόγραμμα δεν έχει ολοκληρωθεί ακόμα - Περιμένετε να πέσει η εσωτερική θερμοκρασία της συσκευής.
Το τύμπανο έχει μπλοκάρει:	<ul style="list-style-type: none"> - Εάν έχετε πρόσβαση, ελέγξτε ότι δεν έχει βρεθεί κάποιο μικρό τεμάχιο ρούχων μεταξύ του κάδου και του τυμπάνου, αφαιρώντας το  από τον πυθμένα του τυμπάνου (Σχήμα 4.2). - Βλέπε δυσλειτουργία 5.2.
Τα πορτάκια του τυμπάνου ανοίγουν πολύ αργά (για τα πλυντήρια που διαθέτουν πορτάκια με απαλό άνοιγμα):	<ul style="list-style-type: none"> - το πλυντήριο σας έχει να λειτουργήσει πολύ καιρό - έχει εγκατασταθεί σε πολύ κρύο δωμάτιο - υπάρχουν υπολειμματα τροφών που μπλοκάρουν τους μεντεσέδες - σε κάθε περίπτωση, όλα αποκαθίστανται κανονικά μετά το πρώτο άνοιγμα.
Στο τέλος του προγράμματος η οθόνη σβήνει:	<ul style="list-style-type: none"> - Προκειμένου να κάνετε οικονομία ρεύματος, η οθόνη σβήνει αυτόματα, αφού περάσουν το μέγιστο 5 λεπτά από την ολοκλήρωση του προγράμματός σας. Ένα απλό πάτημα σε οποιοδήποτε πλήκτρο επαναφέρει τις ενδείξεις σας.



Παρατήρηση σχετικά με τη λειτουργία – το παρακάτω δεν αποτελεί πρόβλημα:

Η διάρκεια του προγράμματος ελατώνεται ή επιμηκύνεται κατά τη διάρκεια του προγράμματος

Δεν πρόκειται για πρόβλημα. Η διάρκεια που εμφανίζεται κατά την έναρξη του προγράμματος ενημερώνεται ανάλογα με το φορτίο που τοποθετήθηκε (αυτόματη ζύγιση). Κατ' αυτόν τον τρόπο το τέλειο αποτέλεσμα της πλύσης είναι εγγυημένο και οι καταναλώσεις νερού και ενέργειας προσαρμόζονται στο φορτίο. **Είναι φυσιολογικό.** Τα συστήματα ασφαλείας για το στύψιμο και κατά της δημιουργίας αφρού, μπορούν να επιμηκύνουν τη διάρκεια που εμφανίζεται αρχικά.

ΠΑΡΕΜΒΑΣΕΙΣ / ΕΞΥΠΗΡΕΤΗΣΗ ΚΑΤΑΝΑΛΩΤΩΝ ΕΞΑΓΩΓΗ



Τυχόν παρεμβάσεις επί της συσκευής σας πρέπει να πραγματοποιούνται από ειδικευμένο επαγγελματία δικαιούχο του σήματος. Για να διευκολύνετε την επεξεργασία του αιτήματός σας, όταν καλέσετε εφοδιαστείτε με τα πλήρη στοιχεία της συσκευής σας (εμπορικός κωδικός, κωδικός υπηρεσίας, σειριακός αριθμός). Οι πληροφορίες αυτές αναγράφονται στην αναγνωριστική πινακίδα (Σχ. 1.1.1).

Γνήσια ανταλλακτικά:

Κατά τις παρεμβάσεις, ζητήστε να γίνεται αποκλειστικά χρήση πιστοποιημένων γνήσιων ανταλλακτικών.



Για πληροφορίες :

www.brandt.com

ή επικοινωνήστε με τον πωλητή.

ΠΑΡΕΜΒΑΣΕΙΣ / ΕΞΥΠΗΡΕΤΗΣΗ ΚΑΤΑΝΑΛΩΤΩΝ ΕΞΑΓΩΓΗ



6 - Πληροφορίες σχετικά με τη ευρωπαϊκή οδηγία 1015/2010

Σύμφωνα με τη νέα οδηγία 1015/2010 της Ευρωπαϊκής Ένωσης, θα βρείτε παρακάτω συμπληρωματικές πληροφορίες σχετικά με το προϊόν. Στόχος: σεβασμός των οδηγιών σχετικά με την εξοικονόμηση ενέργειας για όλες τις συσκευές που πωλούνται ενόσ της Ε.Ε.

Πληροφορίες για το προϊόν

Εναπομεινούσα υγρασία των ρούχων

Για να γνωρίσετε την κατηγορία αποτελεσματικότητας του στυψίματος της συσκευής σας, συμβουλευτείτε την ενεργειακή σήμανση που παρέχεται με το προϊόν καθώς και τον παρακάτω πίνακα :

Κατηγορία αποτελεσματικότητας στυψίματος	Εναπομεινούσα υγρασία D σε %
A (ιδιαίτερα υψηλή αποτελεσματικότητα)	D < 45
B	45 ≤ D < 54
C	54 ≤ D < 63
D	63 ≤ D < 72
E	72 ≤ D < 81

Προγράμματα για τις δοκιμές σύμφωνα με την οδηγία 1061/2010/ΕΟΚ

Αυτά τα προγράμματα είναι ιδανικά για το πλύσιμο των βαμβακερών ρούχων και είναι ιδιαίτερα αποτελεσματικά όσον αφορά την διπλή εξοικονόμηση νερού και ενέργειας.

Μέγιστη χωρητικότητα στεγνών ρούχων (6,5 kg)			
Πρόγραμμα (*)	kWh	λίτρα	Λεπτά ⌚
Βαμβακερά ECO 60°C μέγιστη χωρητικότητα	0.81	49	205
Βαμβακερά ECO 60°C 1/2 χωρητικότητα	0.60	35	166
Βαμβακερά ECO 40°C 1/2 χωρητικότητα	0.39	35	158

(*) Πρόγραμμα χωρίς επιλογές, μέγιστο στύψιμο.





Για λόγους εξοικονόμησης ενέργειας, η πραγματική θερμοκρασία πλύσης ενδέχεται να διαφέρει από τη θερμοκρασία του προγράμματος που υποδεικνύεται.

Κατανάλωση ηλεκτρικού ρεύματος όταν η συσκευή βρίσκεται εκτός λειτουργίας ή σε παρατεταμένη λειτουργία

Εκτός λειτουργίας:	0,49 W	Σε παρατεταμένη λειτουργία:	0,49 W
--------------------	---------------	-----------------------------	---------------

Επιλογή του κατάλληλου απορρυπαντικού πλυντηρίου

Το σύμβολο συντήρησης ορίζει την κατάλληλη επιλογή απορρυπαντικού, την κατάλληλη θερμοκρασία και την κατάλληλη επεξεργασία των ρούχων.

Είδος υφάσματος	Πρόγραμμα	Απορρυπαντικό προϊόν
Λευκά βαμβακερά ρούχα 	Βαμβακερά Temp. ≤ 90°C	Απορρυπαντικό εμπλουτισμένο με λευκαντικό προϊόν
Χρωματιστά λινά ή βαμβακερά ρούχα 	Βαμβακερά Temp. ≤ 60°C	Απορρυπαντικό για χρωματιστά ρούχα χωρίς λευκαντικό προϊόν
Συνθετικά 	Συνθετικά Temp. ≤ 60°C	Απορρυπαντικό για χρωματιστά/ευαίσθητα ρούχα
Ευαίσθητα υφάσματα 	Λίκνισμα-μάλλινα Temp. ≤ 30°C	Απορρυπαντικό για ευαίσθητα ρούχα
Μάλλινα 	Λίκνισμα-μάλλινα Temp. ≤ 30°C	Απορρυπαντικό για ευαίσθητα ρούχα

