

FR

CS

DA

DE

EL

EN

FI

IT

NL

NO

PL

PT

SK

SV

Brandt



ΟΔΗΓΙΕΣ ΧΡΗΣΗΣ EL

Οδηγισ Χρησης

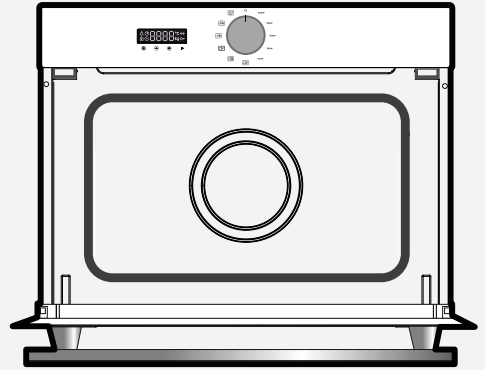

CZ2100026

BYCert.6011825

Αγαπητέ Πελάτη,

Μόλις αγοράσατε ένα προϊόν **BRANDT** και θα θέλαμε να σας ευχαριστήσουμε.

Η σχεδίαση και η κατασκευή αυτού του προϊόντος πραγματοποιήθηκε λαμβάνοντας υπόψη εσάς, τον τρόπο ζωής και τις απαιτήσεις σας προκειμένου το προϊόν να ικανοποιήσει τις προσδοκίες σας. Αξιοποιούμε την τεχνογνωσία μας, το καινοτόμο πνεύμα και το πάθος μας που μας καθοδηγεί για περισσότερα από 60 χρόνια.

Σε μια προσπάθεια να διασφαλίσουμε ότι τα προϊόντα μας ανταποκρίνονται στις απαιτήσεις σας με τον καλύτερο δυνατό τρόπο, το Τμήμα Εξυπηρέτησης Πελατών είναι στη διάθεσή σας, για να απαντήσει σε όλες τις ερωτήσεις σας και να ακούσει όλες τις προτάσεις σας.

Επισκεφθείτε την ιστοσελίδα μας **www.brandt.com** όπου θα βρείτε τις τελευταίες μας καινοτομίες, καθώς και χρήσιμες και συμπληρωματικές πληροφορίες.

Η BRANDT με χαρά σας βοηθάει καθημερινά και ελπίζει να αξιοποιήσετε στο μέγιστο την αγορά σας.

	<p>Η ετικέτα "Origine France Garantie" παρέχει στους καταναλωτές την ιχνηλασιμότητα ενός προϊόντος δίνοντας μια σαφή και αντικειμενική ένδειξη προέλευσης. Η μάρκα BRANDT είναι υπερήφανη που τοποθετεί αυτήν την ετικέτα σε προϊόντα από τα γαλλικά εργοστάσιά μας που εδρεύουν στην Ορλεάνη και τη Vendôme.</p>
--	---

<https://brandt.fr/>



Σημαντικό:

Πριν να χρησιμοποιήσετε τη συσκευή σας, διαβάστε αυτές τις οδηγίες χρήσης προσεκτικά για να εξοικειωθείτε πιο γρήγορα με τη λειτουργία του.



Οδηγίες ασφαλείας	4
ΠΕΡΙΒΑΛΛΟΝ ΚΑΙ ΕΞΟΙΚΟΝΟΜΗΣΗ	7
Περιβάλλον	7
Συμβουλή εξοικονόμησης ενέργειας	7
εγκατάσταση της συσκευής σας	8
Επιλογή θέσης και εγκατάστασης	8
Ηλεκτρική σύνδεση	9
Περιγραφή της συσκευής σας	10
Παρουσίαση του φούρνου	10
Πλήκτρα οθόνης και ελέγχου	10
Αξεσουάρ	11
Χρήση της συσκευής σας	12
Ρυθμίσεις	12
Μενού ρυθμίσεων	13
Τρόποι μαγειρέματος	14
Έναρξη μαγειρέματος	14
Φροντίδα της συσκευής σας	16
Εσωτερικός - εξωτερικός καθαρισμός	16
Ανωμαλίες και λύσεις	16
Υπηρεσία μεταπωλήσεων	17
Παρεμβάσεις	17
ΕΝΙΣΧΥΣΗ ΜΑΓΕΙΡΕΜΑΤΟΣ	18
Δοκιμές λειτουργικής ικανότητας	18



ΣΗΜΑΝΤΙΚΕΣ ΟΔΗΓΙΕΣ ΑΣΦΑΛΕΙΑΣ. ΔΙΑΒΑΣΤΕ ΤΕΣ ΜΕ ΠΡΟΣΟΧΗ ΚΑΙ ΦΥΛΑΞΤΕ ΤΕΣ ΓΙΑ ΜΕΜΜΟΝΤΙΚΕΣ ΧΡΗΣΕΙΣ.

Αυτές οι οδηγίες χρήσης διατίθενται προς μεταφόρτωση στην ιστοσελίδα της κατασκευάστριας εταιρείας.

Σημαντικό:

Πριν θέσετε τη συσκευή σε λειτουργία, παρακαλείστε να διαβάσετε προσεκτικά αυτές τις οδηγίες εγκατάστασης, ώστε να εξοικειωθείτε γρηγορότερα με τη λειτουργία της. Φυλάξτε αυτές τις οδηγίες χρήσης μαζί με τη συσκευή σας. Εάν η συσκευή χρειαστεί να πωληθεί ή να παραχωρηθεί σε άλλο άτομο, βεβαιωθείτε ότι θα συνοδεύεται από τις οδηγίες χρήσης.

Διαβάστε προσεκτικά αυτές τις συμβουλές πριν από την εγκατάσταση και τη χρήση της συσκευής. Παρέχονται για την ασφάλειά σας και την ασφάλεια των άλλων.

— Η συσκευή αυτή προορίζεται για χρήση σε οικιακές και παρόμοιες εφαρμογές όπως : Κουζίνες που προορίζονται αποκλειστικά για το προσωπικό καταστημάτων, γραφείων και άλλων επαγγελματικών χώρων. Αγροκτήματα. Χρήση από πελάτες ξενοδοχείων, μοτέλ και άλλων οικιστικών δομών και δομών τύπου ενοικιαζόμενων δωματίων.

— Η συσκευή αυτή μπορεί να χρησιμοποιηθεί από παιδιά 8 ετών και άνω, και από άτομα με μειωμένες σωματικές,

αισθητήριες ή διανοητικές ικανότητες ή χωρίς εμπειρία και γνώση, εάν επιτηρούνται ή έλαβαν οδηγίες για την ασφαλή χρήση της συσκευής και κατανόησαν τον κίνδυνο που μπορεί να υπάρχει. Τα παιδιά δεν πρέπει να παίζουν με τη συσκευή. Οι ενέργειες καθαρίσματος και συντήρησης δεν πρέπει να πραγματοποιούνται από παιδιά που δεν επιτηρούνται.

— Φροντίζετε να επιβλέπετε τα παιδιά προκειμένου να μην παίζουν με τη συσκευή.

ΠΡΟΕΙΔΟΠΟΙΗΣΗ:

Η συσκευή και τα προσβάσιμα μέρη της θερμαίνονται κατά τη διάρκεια της χρήσης. Προσέξτε να μην αγγίζετε τα θερμαντικά στοιχεία που βρίσκονται στο εσωτερικό του φούρνου. Τα παιδιά κάτω των 8 ετών πρέπει να παραμένουν μακριά εκτός και αν βρίσκονται υπό διαρκή επίβλεψη.

Είναι επικίνδυνο για οποιονδήποτε, εξαιρούμενου του εξειδικευμένου προσωπικού, να προβαίνει σε ενέργειες συντήρησης ή επιδιόρθωσης που απαιτούν την αφαίρεση του καλύμματος, το οποίο προστατεύει από



την έκθεση στην ενέργεια των μικροκυμάτων.

Τα υγρά και άλλα τρόφιμα δεν πρέπει να ζεσταίνονται μέσα σε σκεύη που είναι κλεισμένα αεροστεγώς καθώς υπάρχει κίνδυνος έκρηξης.

Μην αφήνετε ποτέ τα παιδιά να χρησιμοποιούν το φούρνο, χωρίς επίβλεψη εκτός εάν τους έχετε πρωτίτερα εξηγήσει τις οδηγίες χρήσης, προκειμένου να χρησιμοποιήσουν το φούρνο με ασφάλεια και να καταλάβουν τους κινδύνους μίας λανθασμένης χρήσης.

Εάν η συσκευή βρίσκεται σε συνδυαστική λειτουργία, τα παιδιά θα πρέπει να χρησιμοποιούν τον φούρνο μόνο υπό την επίβλεψη ενηλίκων λόγω των υψηλών θερμοκρασιών που παράγονται.

— Βεβαιώνετε ότι τα σκεύη είναι κατάλληλα για χρήση σε φούρνο μικροκυμάτων.

— Κατά τη διάρκεια της θέρμανσης των τροφίμων σε πλαστικά ή χάρτινα σκεύη, ελέγχετε συχνά το φούρνο, καθώς υπάρχει πιθανότητα ανάφλεξης.

— Εάν εμφανιστεί καπνός, σταματήστε ή αποσυνδέστε το φούρνο και διατηρήστε την πόρτα κλειστή προκειμένου να σβήσει η ενδεχόμενη φλόγα.

— Το ζέσταμα αφηρημάτων με μικροκύματα μπορεί να προκαλέσει αιφνίδια και

απρόβλεπτη ανάβλυση του υγρού που βράζει, συνεπώς πρέπει να λαμβάνονται οι απαραίτητες προφυλάξεις κατά το χειρισμό του σκεύους.

— Το περιεχόμενο των μπιμπερό και των τροφίμων για μωρά σε βαζάκια πρέπει να αναδευτεί και η θερμοκρασία του περιεχομένου πρέπει να ελεγχθεί πριν την κατανάλωση, προκειμένου να αποφευχθούν εγκαύματα.

— Τα μεταλλικά σκεύη για τρόφιμα και ποτά δεν είναι κατάλληλα για μαγείρεμα με μικροκύματα.

— Σας συνιστούμε να μην ζεσταίνετε σε φούρνο μικροκυμάτων τα αυγά με το τσόφλι τους ή τα βραστά αυγά ολόκληρα καθώς υπάρχει κίνδυνος να εκραγούν, ακόμα και μετά το τέλος του ψησίματος.

— Αυτή η συσκευή έχει σχεδιαστεί για ψήσιμο με κλειστή πόρτα.

— Ο φούρνος μικροκυμάτων προορίζεται για το ζέσταμα τροφίμων και ποτών.

Όταν στεγνώνετε τρόφιμα ή ρούχα και ζεσταίνετε θερμαινόμενα μαξιλάρια, παντόφλες, σφουγγάρια, υγρά ρούχα και άλλα παρόμοια αντικείμενα, ενδέχεται να υπάρξει κίνδυνος τραυματισμού, ανάφλεξης ή πυρκαγιάς.

ΠΡΟΕΙΔΟΠΟΙΗΣΗ:



Εάν η πόρτα ή ο σύνδεσμος της πόρτας φθαρεί, ο φούρνος δεν πρέπει να χρησιμοποιηθεί πριν την επιδιόρθωση της βλάβης από εξειδικευμένο τεχνικό.

— Σας συνιστούμε να καθαρίζετε το φούρνο τακτικά και να αφαιρείτε οποιαδήποτε υπολείμματα τροφών.

— Εάν δεν διατηρείτε τη συσκευή σας καθαρή, η επιφάνειά της ενδέχεται να φθαρεί, γεγονός που όχι μόνο θα επηρεάσει τη διάρκεια ζωής της συσκευής αλλά και θα καταστήσει τη χρήση της επικίνδυνη.

— Μην χρησιμοποιείτε συσκευή καθαρισμού με ατμό.

— Μη χρησιμοποιείτε αποξεστικά προϊόντα συντήρησης ή σκληρά μεταλλικά σφουγγάρια για να καθαρίζετε την γυάλινη πόρτα του φούρνου καθώς ενδέχεται να χαρακωθεί η επιφάνεια και να σπάσει το γυαλί.

Φροντίστε να έχετε πρόσβαση στο φως τροφοδοσίας μετά την εγκατάσταση.

Είναι δυνατό να αποσυνδέσετε την συσκευή από το δίκτυο ηλεκτρικής τροφοδοσίας, είτε μέσω ενός ρευματολήπτη, είτε χρησιμοποιώντας ένα διακόπτη που έχετε τοποθετήσει στις σταθερές σωληνώσεις σύμφωνα με τους κανόνες εγκατάστασης. Το καλώδιο προστασίας (πράσινο-κίτρινο) συνδέεται

με τον ακροδέκτη γείωσης της συσκευής και πρέπει να συνδέεται με τη γείωση της εγκατάστασης.

Εάν το καλώδιο τροφοδοσίας έχει φθαρεί πρέπει να αντικατασταθεί από τον κατασκευαστή, την υπηρεσία εξυπηρέτησης πελατών του κατασκευαστή, ή ένα άτομο με παρόμοια εξειδίκευση προκειμένου να διασφαλιστεί πλήρως η ασφάλεια.

Τοποθετήστε τον φούρνο μέσα στο έπιπλο έτσι ώστε η ελάχιστη απόστασή του από το διπλανό έπιπλο να είναι 10 χιλιοστά. Το υλικό από το οποίο αποτελείται το έπιπλο εντοιχισμού πρέπει να είναι ανθεκτικό στη θερμότητα (ή να είναι επενδεδυμένο με τέτοιο υλικό). Για μεγαλύτερη σταθερότητα, στερεώστε τον φούρνο μέσα στο έπιπλο τοποθετώντας 2 βίδες στις οπές που προορίζονται για το σκοπό αυτό.

Αυτή η συσκευή πρέπει να εγκαθίσταται σε απόσταση μεγαλύτερη από 850 χιλιοστά από το έδαφος.

Η συσκευή δεν πρέπει να εγκατασταθεί πίσω από διακοσμητική πόρτα, προς αποφυγή υπερθέρμανσης.



ΠΡΟΣΤΑΣΙΑ ΤΟΥ ΠΕΡΙΒΑΛΛΟΝΤΟΣ

Τα υλικά συσκευασίας αυτής της συσκευής είναι ανακυκλώσιμα. Μπορείτε να συμμετάσχετε στη διαδικασία ανακύκλωσης, απορρίπτοντας τα υλικά συσκευασίας στους ειδικούς κάδους που θέτει στη διάθεσή σας ο δήμος, και να συμβάλλετε κατ' αυτόν τον τρόπο στην προστασία του περιβάλλοντος.



Η συσκευή σας περιέχει επίσης πολλά ανακυκλώσιμα υλικά. Φέρει συνεπώς αυτό το λογότυπο προκειμένου να σας υποδεικνύει ότι οι χρησιμοποιημένες συσκευές δεν πρέπει να απορρίπτονται μαζί με άλλα απορρίμματα.

Ο κατασκευαστής των συσκευών οργανώνει, υπό τις καλύτερες συνθήκες, την ανακύκλωσή τους, σύμφωνα με την ευρωπαϊκή οδηγία 2002/96/ΕΚ σχετικά με τα απόβλητα ειδών ηλεκτρικού και ηλεκτρονικού εξοπλισμού.

Απευθυνθείτε στον δήμο σας ή στον εμπορικό σας αντιπρόσωπο προκειμένου να ενημερωθείτε σχετικά με τα σημεία περισυλλογής των χρησιμοποιημένων συσκευών που βρίσκονται κοντά στην κατοικία σας.

Σας ευχαριστούμε για τη συμβολή σας στην προστασία του περιβάλλοντος.



ΕΠΙΛΟΓΗ ΤΟΠΟΘΕΣΙΑΣ ΚΑΙ ΕΓΚΑΤΑΣΤΑΣΗΣ

Τα διαγράμματα καθορίζουν τις διαστάσεις ενός κομματιού επίπλων που θα φιλοξενήσει το φούρνο σας.

Αυτή η συσκευή μπορεί να εγκατασταθεί σε μια στήλη (εικ. Α και Β).

Ασφαλίστε το φούρνο στο ντουλάπι. Για να το κάνετε αυτό, προ-τρυπήστε μια τρύπα \varnothing 2 mm στον τοίχο του ντουλαπιού για να αποφύγετε το σχίσιμο του ξύλου. Στερεώστε το φούρνο με τις 2 βίδες.



Συμβουλές:

Για να είστε σίγουροι ότι έχετε συμβατή εγκατάσταση, μην διστάσετε να καλέσετε έναν ειδικό της συσκευής.

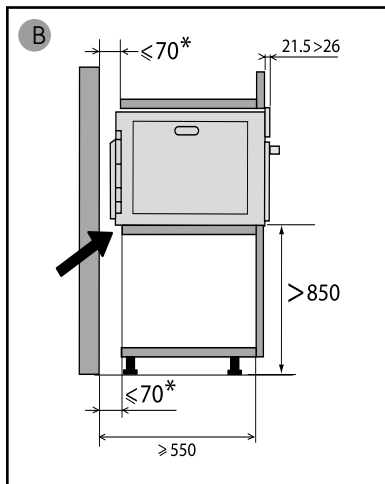
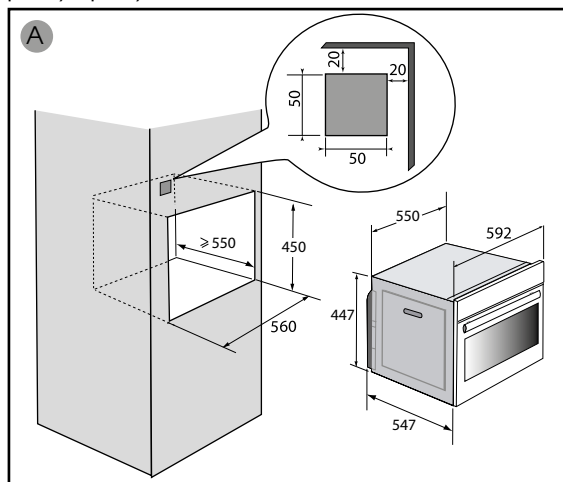

Προειδοποίηση:

Αυτή η συσκευή πρέπει να εγκατασταθεί περισσότερο από 850 mm από το έδαφος. Μπορεί να εγκατασταθεί σε μια στήλη όπως υποδεικνύεται στο διάγραμμα εγκατάστασης (εικ. Α).

εάν το κάτω μέρος του ντουλαπιού είναι ανοιχτό, ο χώρος μεταξύ του τοίχου και της σανίδας στην οποία στηρίζεται ο φούρνος πρέπει να είναι το πολύ 70 mm * (εικ. Β).

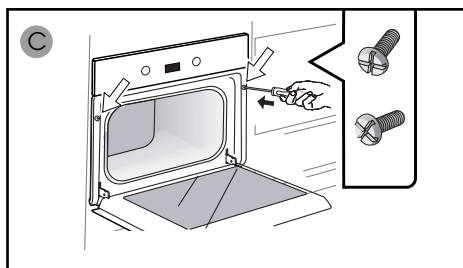



ΗΛΕΚΤΡΙΚΗ ΣΥΝΔΕΣΗ

Ο φούρνος πρέπει να συνδεθεί με ένα τυπικό καλώδιο τροφοδοσίας με 3 αγωγούς 1,5 mm² (1 ρη + 1 Ν + earth) που πρέπει να συνδεθεί στο δίκτυο 220 ~ 240 Volts μέσω μιας πρίζας. Πρότυπο IEC 60083 ή μια παντοπολική συσκευή αποσύνδεσης σύμφωνα με τους κανόνες εγκατάστασης.



Προειδοποίηση

Το καλώδιο προστασίας (πράσινο-κίτρινο) συνδέεται στον ακροδέκτη της συσκευής και πρέπει να συνδεθεί στη γείωση της εγκατάστασης. Η ασφάλεια εγκατάστασης πρέπει να είναι 16 αμπέρ.

Δεν μπορούμε να θεωρηθούμε υπεύθυνοι σε περίπτωση ατυχήματος ή συμβάντος που προκύπτει από ανύπαρκτη, ελαττωματική ή εσφαλμένη γείωση ή σε περίπτωση ακατάλληλης σύνδεσης.

• Πριν από την πρώτη χρήση

Μην χρησιμοποιείτε τη συσκευή σας αμέσως (περιμένετε περίπου 1 έως 2 ώρες) μετά τη μετακίνησή της από κρύο μέρος σε ζεστό μέρος, καθώς η συμπύκνωση μπορεί να προκαλέσει δυσλειτουργία.

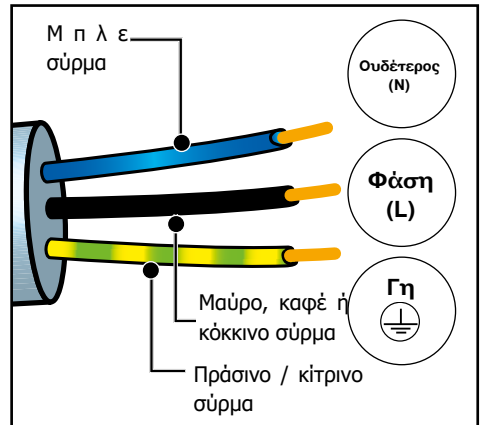



Παρουσίαση του φούρνου

ΠΑΡΟΥΣΙΑΣΗ ΤΟΥ ΦΟΥΡΝΟΥ

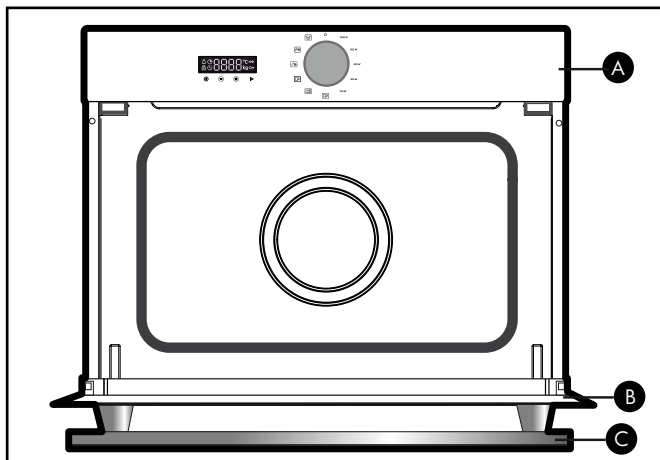

- A** Πίνακας χειρισμού
- B** Πόρτα
- C** Λαβή

• ΕΝΔΕΙΞΕΙΣ



- Διάρκεια μαγειρέματος
- Τέλος μαγειρέματος
- Κλείδωμα πλήκτρων
- Χρονοδιακόπτης
- g** βάρος

• ΠΛΗΚΤΡΑ

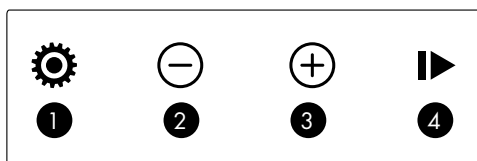

- 1** Ρύθμιση ώρας και διάρκειας/Μενού
- 2** Πλήκτρο -
- 3** Πλήκτρο +
- 4** Εναρξη/Παύση



ΑΡΧΗ ΛΕΙΤΟΥΡΓΙΑΣ

Τα μικροκύματα που χρησιμοποιούνται για το μαγείρεμα είναι ηλεκτρομαγνητικά κύματα. Συνήθως, υπάρχουν στο περιβάλλον μας όπως τα ραδιοηλεκτρικά κύματα, το φως ή η υπέρυθη ακτινοβολία.

Η συχνότητά τους βρίσκεται στη ζώνη των 2.450 MHz.

Η συμπεριφορά τους:

- Ανακλώνται από τα μέταλλα.
- Διαπερνούν κάθε άλλο υλικό.
- Απορροφώνται από τα μόρια του νερού, του λίπους και της ζάχαρης.

Όταν ένα τρόφιμο εκτίθεται στα μικροκύματα, προκαλείται γρήγορη ανάδευση των μορίων και, με αυτό τον τρόπο, δημιουργείται θέρμανση.

Το βάθος στο οποίο τα κύματα διαπερνούν τα τρόφιμα είναι περίπου 2,5 εκ. Εάν το φαγητό έχει μεγαλύτερο πάχος, το μαγείρεμα έως το κέντρο του πραγματοποιείται μέσω επαγωγής της θερμότητας, όπως συμβαίνει και στο κλασικό μαγείρεμα.

Είναι σημαντικό να γνωρίζουμε ότι τα μικροκύματα προκαλούν στο εσωτερικό του φαγητού ένα απλό θερμικό φαινόμενο και ότι δεν είναι επιβλαβή για την υγεία.



Χρήση της συσκευής σας

• ΡΥΘΜΙΣΗ ΤΗΣ ΩΡΑΣ

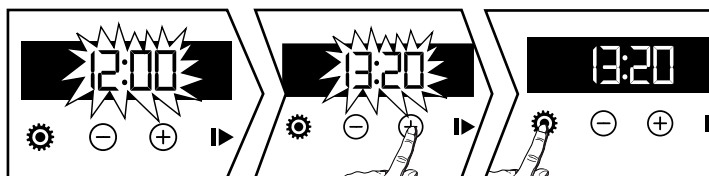

Όταν θέτετε τη συσκευή σε λειτουργία, στην οθόνη αναβοσβήνει η ένδειξη 12:00.





Ρυθμίστε την ώρα με τα πλήκτρα + ή -. Επιβεβαιώστε με το πλήκτρο . Σε περίπτωση διακοπής του ηλεκτρικού ρεύματος, η ώρα αναβοσβήνει.

• ΤΡΟΠΟΠΟΙΗΣΗ ΤΗΣ ΩΡΑΣ

Ο διακόπτης επιλογής λειτουργίας πρέπει να βρίσκεται υποχρεωτικά στη θέση 0.

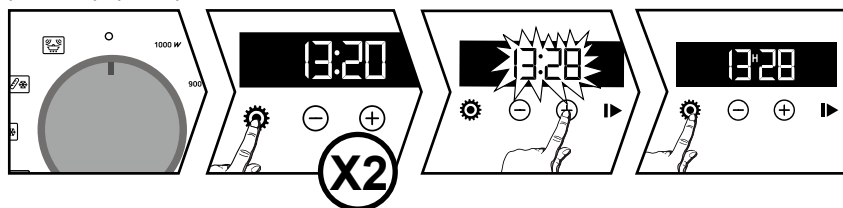
Πατήστε το πλήκτρο  και θα εμφανιστεί το σύμβολο . Πατήστε πάλι το πλήκτρο . Ρυθμίστε την ώρα με τα πλήκτρα + ή -.





Ρυθμίστε την ώρα με τα πλήκτρα + ή -. Επιβεβαιώστε με το πλήκτρο . Η εγγραφή της ώρας πραγματοποιείται αυτόματα σε λίγα δευτερόλεπτα.

• ΧΡΟΝΟΔΙΑΚΟΠΤΗΣ

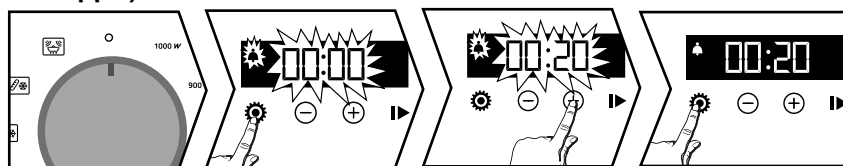
Αυτή τη λειτουργία μπορεί να χρησιμοποιηθεί μόνο όταν ο φούρνος βρίσκεται εκτός λειτουργίας.



Πατήστε το πλήκτρο  και θα εμφανιστεί το σύμβολο . Ο χρονοδιακόπτης αναβοσβήνει.

Ρυθμίστε τον χρονοδιακόπτη με τα πλήκτρα + και -.

Πατήστε το πλήκτρο  για επιβεβαίωση και θα ξεκινήσει η αντίστροφη μέτρηση.

Μόλις τελειώσει ο χρόνος, ακούγεται ένα ηχητικό σήμα. Για να σταματήσει, πατήστε οποιοδήποτε πλήκτρο. Η ώρα εμφανίζεται ξανά στην οθόνη.



ΣΗΜΕΙΩΣΗ: Μπορείτε να αλλάξετε ή να ακυρώσετε οποιαδήποτε στιγμή τον προγραμματισμό του χρονοδιακόπτη. Για ακύρωση, επιστρέψτε στο μενού του χρονοδιακόπτη και ρυθμίστε στην ένδειξη 00:00. Εάν δεν γίνει επιβεβαίωση, η εγγραφή πραγματοποιείται αυτόματα σε λίγα δευτερόλεπτα.

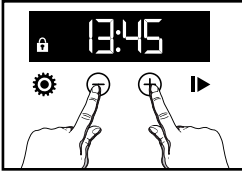

Χρήση της συσκευής σας

• ΚΛΕΙΔΩΜΑ ΠΛΗΚΤΡΩΝ



Πατήστε ταυτόχρονα τα πλήκτρα + και - έως ότου εμφανιστεί το σύμβολο  στην οθόνη. Για να ξεκλειδώσετε τα πλήκτρα, πατήστε ταυτόχρονα τα πλήκτρα + και - έως ότου το σύμβολο  εξαφανιστεί από την οθόνη.

ΜΕΝΟΥ ΡΥΘΜΙΣΕΩΝ





Μπορείτε να αλλάζετε διάφορες παραμέτρους του φούρνου σας. Για να το κάνετε αυτό:

Πατήστε το πλήκτρο  για μερικά δευτερόλεπτα, έως ότου εμφανιστεί η ένδειξη «MENU», για να προσπελάσετε τη λειτουργία ρυθμίσεων.

Πατήστε πάλι το πλήκτρο  προκειμένου να εμφανιστούν οι διάφορες ρυθμίσεις.

Ενεργοποιήστε ή απενεργοποιήστε τις διάφορες παραμέτρους με τα πλήκτρα + και -, βλ. παρακάτω πίνακα:

ΛΕΙΤΟΥΡΓΙΑ ΔΙΑΤΗΡΗΣΗ ΘΕΡΜΟΤΗΤΑΣ

	Ενεργοποίηση / απενεργοποίηση των χαρακτηριστικών ήχων των πλήκτρων
	Ενεργοποίηση / απενεργοποίηση ρύθμισης επίδειξης
	Λειτουργία Διατήρησης θερμότητας: Θέση ON, ενεργοποιημένη λειτουργία. Θέση OFF, απενεργοποιημένη λειτουργία.
	Αναμονή αναμονής οθόνης: ON θέση, η ένδειξη απενεργοποιείται μετά από 90 δευτερόλεπτα. OFF, μείωση της φωτεινότητας της οθόνης μετά από 90 δευτερόλεπτα.

Εάν η πόρτα δεν ανοίξει αφού ολοκληρωθεί το μαγείρεμα, μετά από 2 λεπτά ο φούρνος τίθεται σε λειτουργία διατήρησης θερμότητας για 15 λεπτά. Στην οθόνη εμφανίζεται η ένδειξη HH.

Για έξοδο από το «MENU», πατήστε πάλι για μερικά δευτερόλεπτα το πλήκτρο .



Χρήση της συσκευής σας

ΧΡΗΣΗ ΤΩΝ ΕΠΙΠΕΔΩΝ ΙΣΧΥΟΣ

1.000 W :

ΤΑΧΥ ΖΕΣΤΑΜΑ ΠΟΤΩΝ, ΝΕΡΟΥ ΚΑΙ ΦΑΓΗΤΩΝ ΠΟΥ ΠΕΡΙΕΧΟΥΝ ΜΕΓΑΛΗ ΠΟΣΟΤΗΤΑ ΥΓΡΩΝ. ΜΑΓΕΙΡΕΜΑ ΦΑΓΗΤΩΝ ΠΟΥ ΠΕΡΙΕΧΟΥΝ ΠΟΛΥ ΝΕΡΟ (ΣΟΥΠΕΣ, ΣΑΛΤΣΕΣ, ΝΤΟΜΑΤΕΣ Κ.ΛΠ.).

900 W :

ΜΑΓΕΙΡΕΜΑ ΦΡΕΣΚΩΝ Η ΚΑΤΕΨΥΓΜΕΝΩΝ ΛΑΧΑΝΙΚΩΝ.

500 W :

ΜΑΓΕΙΡΕΜΑ ΨΑΡΙΩΝ ΚΑΙ ΟΣΤΡΑΚΟΔΕΡΜΩΝ.

ΜΑΓΕΙΡΕΜΑ ΑΠΟΞΗΡΑΜΕΝΩΝ ΛΑΧΑΝΙΚΩΝ ΣΕ ΧΑΜΗΛΗ ΦΩΤΙΑ. ΖΕΣΤΑΜΑ Η ΜΑΓΕΙΡΕΜΑ ΕΥΘΡΑΥΣΤΩΝ ΤΡΟΦΙΜΩΝ ΜΕ ΒΑΣΗ ΤΟ ΑΥΓΟ.

300 W :

ΜΑΓΕΙΡΕΜΑ ΣΕ ΧΑΜΗΛΗ ΦΩΤΙΑ ΓΑΛΑΚΤΟΚΟΜΙΚΩΝ ΠΡΟΪΟΝΤΩΝ, ΜΑΡΜΕΛΑΔΩΝ.

100 W :

ΞΕΠΑΓΩΜΑ ΓΛΥΚΩΝ ΠΟΥ ΠΕΡΙΕΧΟΥΝ ΚΡΕΜΑ.



Ζέσταμα :

Θέση για ζέσταμα προγραμματισμένη στα 2 λεπτά και 30 δευτερόλεπτα.

ΞΕΚΙΝΩΝΤΑΣ ΕΝΑ ΜΑΓΕΙΡΕΜΑ

• ΑΜΕΣΟ ΜΑΓΕΙΡΕΜΑ

Στρέψτε τον διακόπτη επιλογής λειτουργίας για να επιλέξετε την επιθυμητή ισχύ.

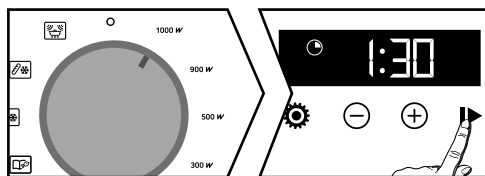



Η οθόνη αναβοσβήνει. Εμφανίζεται η διάρκεια μαγειρέματος ανάλογα με την ισχύ που επιλέξατε. Επιβεβαιώστε με το πλήκτρο . Το μαγείρεμα ξεκινά και εμφανίζεται η αντίστροφη μέτρηση. Μπορείτε να τροποποιήσετε τη διάρκεια μαγειρέματος με τα πλήκτρα + και -.



Χρήση της συσκευής σας

- ΧΡΗΣΗ ΤΗΣ ΛΕΙΤΟΥΡΓΙΑΣ MICROWAVE
- ΜΑΓΕΙΡΕΜΑ ΜΕ ΚΑΘΥΣΤΕΡΗΣΗ



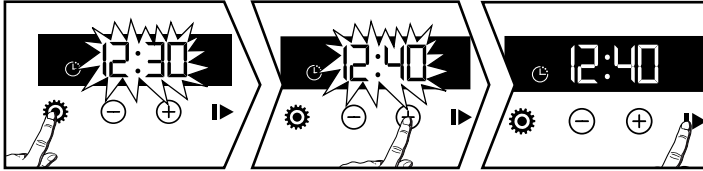

Επιλέξτε μαγείρεμα. Αλλάξτε τη διάρκεια, εφόσον είναι απαραίτητο. Πατήστε το πλήκτρο , το σύμβολο για το τέλος του μαγειρέματος  αναβοσβήνει, υποδεικνύοντας ότι μπορεί να πραγματοποιηθεί η ρύθμιση.



Μπορείτε να τροποποιήσετε το τέλος του μαγειρέματος με τα πλήκτρα + και -. Επιβεβαιώστε με το πλήκτρο .

ΑΥΤΟΜΑΤΕΣ ΛΕΙΤΟΥΡΓΙΕΣ

Οι αυτόματες λειτουργίες επιλέγουν για εσάς τις κατάλληλες παραμέτρους μαγειρέματος ανάλογα με το είδος και το βάρος του τροφίμου που ετοιμάζετε. Επιλέξτε ένα είδος τροφίμου που έχει προγραμματιστεί εκ των προτέρων από την παρακάτω λίστα:

-  : Μαγείρεμα φρέσκων λαχανικών*
-  : Μαγείρεμα κατεψυγμένων λαχανικών
-  : Μαγείρεμα ψαριών*
-  : Ξεπάγωμα κρέατος**
-  : Ξεπάγωμα ψωμιού**

* Για τις λειτουργίες μαγειρέματος φρέσκων λαχανικών και ψαριών:

Στο μέσο του χρόνου μαγειρέματος, ο φούρνος υποδεικνύει ότι πρέπει να γυρίσετε τα τρόφιμα, με έναν χαρακτηριστικό ήχο και την ένδειξη «TURN».

** Σε αυτές τις θέσεις, δεν είναι δυνατή η καθυστερημένη έναρξη.

Στρέψτε τον διακόπτη επιλογής λειτουργίας στην αυτόματη λειτουργία της επιλογής σας.

Υποδείξτε το βάρος του τροφίμου με τα πλήκτρα + και - (σε διαβαθμίσεις των 50 g) και επιβεβαιώστε πατώντας το πλήκτρο . Ο φούρνος τίθεται σε λειτουργία.

Πατώντας το πλήκτρο  προσαρμόζετε τη ρύθμιση για το τέλος του μαγειρέματος (βλ. ενότητα «μαγείρεμα με καθυστέρηση»).

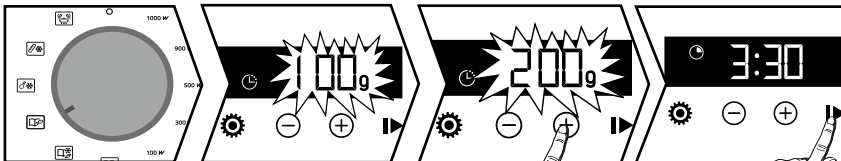



ΚΑΘΑΡΙΣΜΟΣ ΤΗΣ ΕΞΩΤΕΡΙΚΗΣ ΕΠΙΦΑΝΕΙΑΣ

Χρησιμοποιήστε ένα μαλακό πανί, μουσκεμένο με υγρό καθαρισμού για τα τζάμια.

⚠ Προειδοποίηση

Μην χρησιμοποιείτε καθαριστικά προϊόντα συντήρησης, σφουγγάρι για τρίψιμο ή σκληρά μεταλλικά σφουγγάρια για να καθαρίσετε τη γυάλινη πόρτα του φούρνου, καθώς ενδέχεται να χαρακωθεί η επιφάνεια και να σπάσει το γυαλί.

ΚΑΘΑΡΙΣΜΟΣ ΤΟΥ ΘΑΛΑΜΟΥ

Σας συστήνουμε να καθαρίζετε τον φούρνο τακτικά και να αφαιρείτε οποιαδήποτε υπολείμματα τροφών από το εσωτερικό και το εξωτερικό της συσκευής. Χρησιμοποιείτε υγρό σφουγγάρι και σαπούνι. Εάν η πόρτα ή ο σύνδεσμός της καταστραφούν, ο φούρνος δεν πρέπει να χρησιμοποιείται έως ότου επισκευαστεί από κατάλληλα καταρτισμένο τεχνικό. Σε περίπτωση οσμών ή εάν ο φούρνος δεν είναι καθαρός, βράστε σε ένα δοχείο νερό όπου έχετε προσθέσει χυμό λεμονιού ή ξίδι για 2 λεπτά και καθαρίστε τα τοιχώματα μαζί με λίγο υγρό απορρυπαντικό πιάτων.

ΑΛΛΑΓΗ ΤΗΣ ΛΥΧΝΙΑΣ

Για οποιαδήποτε εργασία σε σχέση με τη λυχνία, επικοινωνήστε με την υπηρεσία εξυπηρέτησης πελατών ή εξειδικευμένο προσωπικό εξουσιοδοτημένο από την εταιρεία.

ΠΡΟΒΛΗΜΑΤΑ ΚΑΙ ΛΥΣΕΙΣ

Μπορείτε να λύσετε μόνοι σας ορισμένα μικροπροβλήματα:

Ο φούρνος δεν ζεσταίνεται.

Ελέγξτε ότι ο φούρνος είναι σωστά συνδεδεμένος ή ότι η ασφάλεια της εγκατάστασής σας δεν έχει χαλάσει. Αυξήστε την επιλεγμένη θερμοκρασία.

Η λυχνία του φούρνου δεν λειτουργεί.

Επικοινωνήστε με την υπηρεσία εξυπηρέτησης πελατών. Ελέγξτε ότι ο φούρνος είναι σωστά συνδεδεμένος.



Καθαρισμός

ΠΑΡΕΜΒΑΣΕΙΣ

Οι ενδεχόμενες παρεμβάσεις στη συσκευή σας θα πρέπει να πραγματοποιούνται από εξειδικευμένο προσωπικό εξουσιοδοτημένο από την εταιρεία. Όταν τηλεφωνείτε, έχετε πρόχειρους όλους τους κωδικούς αναφοράς της συσκευής σας (εμπορικό κωδικό, κωδικό σέρβις, σειριακό αριθμό), προκειμένου να διευκολύνετε τη διεκπεραίωση του αιτήματός σας. Αυτές οι πληροφορίες αναγράφονται στην πινακίδα σήμανσης.

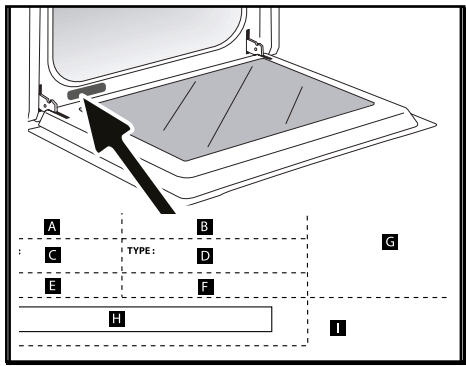

- B: Εμπορικός κωδικός
- Γ: Κωδικός σέρβις
- H: Σειριακός αριθμός

ΓΝΗΣΙΑ ΑΝΤΑΛΛΑΚΤΙΚΑ

Κατά τη διάρκεια των παρεμβάσεων συντήρησης, απαιτήστε την αποκλειστική χρήση γνήσιων εγκεκριμένων ανταλλακτικών.





• ΔΟΚΙΜΕΣ ΕΠΙΔΟΣΗΣ

Δοκιμές επίδοσης σύμφωνα με τα πρότυπα CEI/EN/NF EN 60705.

Η Διεθνής Ηλεκτροτεχνική Επιτροπή, SC.59K, καθιέρωσε ένα πρότυπο σχετικά με τις συγκριτικές δοκιμές απόδοσης που πραγματοποιούνται σε διάφορους φούρνους μικροκυμάτων.

Ακολουθούν ορισμένες συστάσεις για τη συγκεκριμένη συσκευή:

Δοκιμή	Φορτίο	Χρόνος κατά προσέγγιση	Διακόπτης επιλογής ισχύος	Σκεύος / Συμβουλές
Κρέμα (12.3.1)	1000 g	16 - 18 λεπτά	500 W	Πυρέξ 227 Επάνω στον περιστρεφόμενο δίσκο
Γλυκό Σαβοΐας (12.3.2)	475 g	6 - 7 λεπτά	700 W	Πυρέξ 827 Επάνω στον περιστρεφόμενο δίσκο
Ρολό κρέατος (12.3.3)	900 g	14 λεπτά	700 W	Πυρέξ 838 Καλύψτε με πλαστική μεμβράνη. Επάνω στον περιστρεφόμενο δίσκο
Ξεπάγωμα κρέατος (13.3)	500 g	11 - 12 λεπτά	200 W	Επάνω σε επίπεδο πιάτο Επάνω στον περιστρεφόμενο δίσκο
Ξεπάγωμα σμέουρων (B.2.1)	250 g	6 - 7 λεπτά	200 W	Επάνω σε επίπεδο πιάτο Επάνω στον περιστρεφόμενο δίσκο